

Manual de consulta

BeoSound 3000 – o sistema de música completamente integrado

Sempre que estende a mão para o BeoSound 3000, as portas de vidro deslizam e abrem-se como se por magia, convidando-o a entrar na música.

O BeoSound 3000 é um sistema de música completamente integrado com um rádio e um leitor de CDs. O seu tamanho compacto facilita a sua colocação bem próximo da sua posição de audição preferida.

Os botões de operação encontram-se todos num só local. Estão convenientemente agrupados por tipo de função, de modo a que possa facilmente orientar-se no painel de operação directamente no aparelho e utilizar o sistema.

Índice do Manual de consulta

Para que fique a conhecer o seu produto Bang & Olufsen, tem dois Livros de Consulta à sua disposição.



O Livro de consulta fornece informações sobre a utilização diária. O Manual de consulta apresenta uma descrição geral exaustiva de todos os aspectos, a instalação e uma explicação aprofundada.

À direita, encontrará o índice do Manual de consulta. Todos os capítulos do Livro de consulta são listados de seguida:

- A chave para o BeoSound 3000, 4
- Painel de operação, 5
- Visores, 5
- Leitor de CDs, 6
- Diferentes maneiras de reproduzir um CD, 6
- Apenas faixas preferidas do CD, 7
- Criar série de faixas de CD, 7
- Apagar série de faixas de CD, 7
- Rádio, 8
- Volume, 8

Como configurar o BeoSound 3000

- 6 Colocar o BeoSound 3000

Ligar os cabos

- 7 Antena
- 7 Colunas
- 7 Equipamento auxiliar
- 7 BeoLink
- 7 Ligação à corrente eléctrica

Como montar o BeoSound 3000

- 8 Montar as portas de vidro
- 8 Montar os cabos
- 8 Montar a cobertura de cabos

BeoSound 3000 num sistema de áudio/vídeo

- 9 BeoSound 3000 – sem colunas – com um sistema de vídeo
- 9 BeoSound 3000 – com colunas – com um sistema de vídeo
- 9 BeoSound 3000 noutra divisão

Ajustar e definir o som

- 10 Ajustes do som
- 10 Indicações de som

Acertar a hora

- 11 Acertar o relógio incorporado

Sintonizar estações de rádio

- 12 Sintonizar estações
- 13 Alterar posição de estações de rádio
- 13 Eliminar estações de rádio
- 13 Nomear estações de rádio

Fazer o BeoSound 3000 começar ou parar numa altura específica

- 14 Fazer o Temporizador começar ou parar automaticamente
- 15 Verificar os Temporizadores
- 15 Eliminar um Temporizador

Utilização diária do rádio e do leitor de CD

- 16 Ligar o rádio
- 16 Ajustar o volume
- 16 Ligar o leitor de CD
- 16 Procurar faixas num CD

Indicações do visor do BeoSound 3000

- 17 Perceber e alterar as indicações no visor

Reproduzir CDs de diferentes maneiras

- 18 Reproduzir faixas aleatoriamente
- 18 Repetir um CD
- 19 Repetir uma faixa de um CD
- 19 Repetir uma passagem num CD
- 19 Ler um CD

Tocar apenas as faixas preferidas do CD

- 20 Eliminar uma série de faixas
- 20 Seleccionar e memorizar uma série de faixas

Nomear os CDs

- 21 Nomear CDs individuais
- 21 Ver lista de nomes dos CDs
- 21 Eliminar nomes de CDs e uma série de faixas

Como tratar do BeoSound 3000

- 22 Limpar o BeoSound 3000
- 22 Como tratar os seus CDs

Operação do Beo4 com o comando à distância

- 23 Utilizar o comando à distância Beo4

Utilizar com um sistema de vídeo – transferir o som de um sistema para outro

- 24 Um sistema completamente integrado de Áudio/Vídeo
- 24 Um sistema integrado de Áudio/Vídeo

Definir e introduzir um código PIN

- 26 Introduzir um código PIN
- 26 Activar o código PIN
- 27 Mudar o código PIN
- 27 Desactivar o código PIN
- 27 Utilizar um código Master

Chave para utilização deste Livro de consulta

Utilize esta Chave para identificar qual o aspecto que tem um botão, uma fonte ou um visor de estado numa sequência de instruções.

RADIO	<i>Botões do painel de operação</i>
CD	<i>directamente no BeoSound 3000 ou no comando à distância Beo4</i>
PLAY	
A>>>B	

CD	<i>Visor inferior do BeoSound 3000</i>
EDIT?	

RANDOM	<i>Visores no Beo4</i>
REPEAT	

Como configurar o BeoSound 3000

Recomendamos que siga estes procedimentos quando configurar o BeoSound 3000:

- 1 Coloque o BeoSound 3000 onde o quer utilizar.
- 2 Instale as colunas e restante equipamento auxiliar.
- 3 Ligue todos os cabos aos terminais no painel traseiro do BeoSound 3000 – lembre-se de não o ligar ainda à alimentação!
- 4 Organize os cabos nas ranhuras da cobertura de cabos e prenda a cobertura à parte de trás do BeoSound.
- 5 Monte as portas de vidro.
- 6 Ligue os produtos à alimentação eléctrica.

Colocar o BeoSound 3000...

- Certifique-se de que o BeoSound 3000 é instalado, colocado e ligado de acordo com as instruções apresentadas neste Livro de consulta.
- Coloque o BeoSound 3000 numa superfície firme, de preferência numa mesa, num aparador ou num suporte onde o pretende colocar definitivamente.
- O BeoSound 3000 foi concebido para ser utilizado apenas no interior, em ambientes domésticos secos, e para ser utilizado dentro de uma gama de temperaturas 10–40° C (50–105° F).
- Evite expor o sistema à luz directa do sol, perto de radiadores e outras fontes de calor.
- Deixe sempre um espaço de pelo menos 5 cm por cima e dos lados do BeoSound 3000 para que tenha uma ventilação adequada. Lembre-se de deixar espaço suficiente dos lados para as portas de vidro poderem abrir.
- Se pretender pendurar o BeoSound 3000 numa parede, certifique-se de que utiliza os parafusos e buchas do tipo e tamanho correctos para montar o suporte de parede (acessório opcional) e o BeoSound. O tipo de parafusos e buchas de parede depende do tipo de material e da própria construção da parede.
- Não ligue nenhum dos produtos do sistema à alimentação até depois de ter ligado todos os cabos (veja a página seguinte, p. 7).

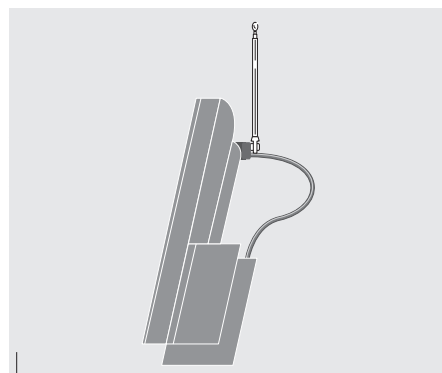
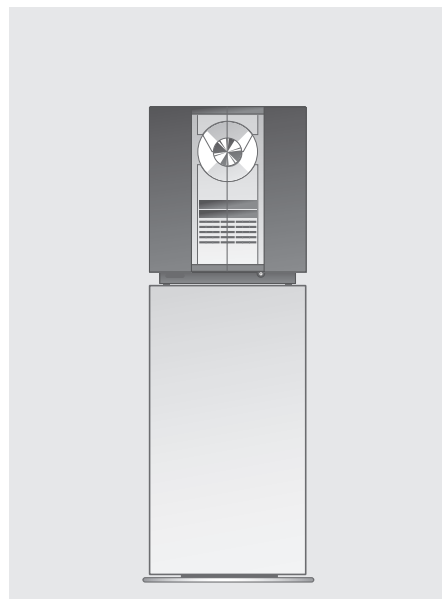

Se não estiver disponível nenhuma ligação de antena FM, pode prender uma antena interior no grampo na parte de trás do BeoSound 3000.

Pode utilizar o BeoSound 3000 numa instalação autónoma ou ligado a um sistema de vídeo Bang & Olufsen utilizando o cabo Master Link. O terminal Master Link na parte de trás do BeoSound 3000 pode também ser utilizado com a distribuição BeoLink. O sistema BeoLink permite ouvir o BeoSound 3000 na divisão que quiser, por meio de colunas suplementares*.

Consulte o diagrama e os gráficos impressos no painel de terminais como referência quando estiver a localizar os terminais.

Não ligue o BeoSound à alimentação eléctrica antes de ter terminado o procedimento de instalação.

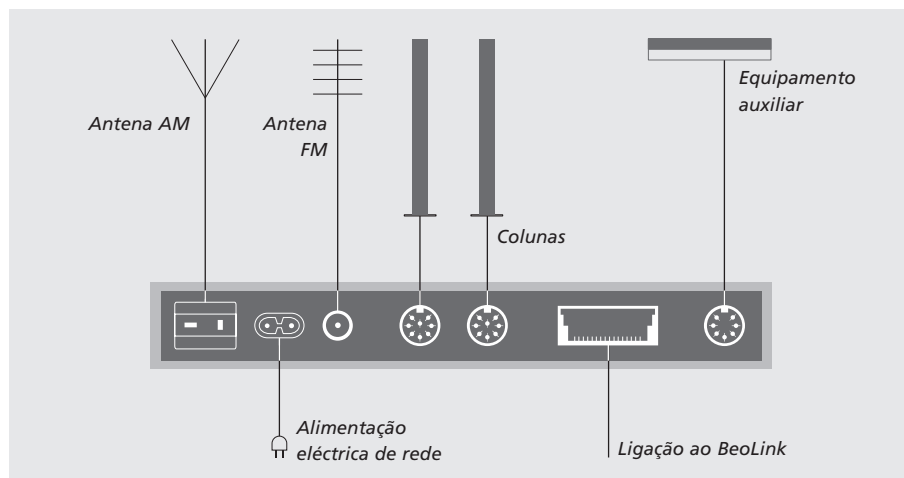

Antena

Ligue a antena FM ao terminal marcado FM e a antena AM, se existir, ao terminal marcado AM.

Quando utilizar uma antena de quadro AM, sintonize a estação de rádio que pretende, depois rode a antena horizontalmente até receber o melhor sinal possível.

Colunas

Ligue as colunas activas aos terminais marcados POWER LINK.

Pode optar por passar os sinais de uma coluna para outra, consulte o Guia do utilizador das suas colunas BeoLab, ou pode ligar uma coluna a cada um dos dois terminais.

Lembre-se de colocar o interruptor L • R • LINE nas colunas BeoLab na posição L e R (esquerda e direita), respectivamente.

Nota: Se pretender ligar as colunas BeoLab 2500, consulte o Livro de consulta fornecido juntamente com as colunas.

Equipamento auxiliar

Ligue o equipamento auxiliar ao terminal marcado AUX. Este terminal permite-lhe utilizar equipamento Bang & Olufsen compatível como, por exemplo, um gravador de cassetes áudio ou um gira-discos. O terminal também pode suportar equipamento de outras marcas.

Ligação BeoLink

O terminal marcado MASTER LINK deve ser utilizado quando ligar o BeoSound 3000 e um sistema de vídeo Bang & Olufsen compatível.

Alimentação eléctrica de rede

Ligue o cabo de alimentação eléctrica ao terminal marcado ~, mas não ligue ainda a alimentação eléctrica.

*NOTA! Contacte o revendedor Bang & Olufsen para mais informações sobre o sistema BeoLink e informações sobre equipamento auxiliar.

Como montar o BeoSound 3000

Depois de terminar o procedimento de instalação, descrito na página anterior, deve montar as portas de vidro e a cobertura dos cabos.

Montar as portas de vidro

As etiquetas na parte de trás das portas de vidro indicam qual o lado que deve estar virado para cima, e qual o lado da porta de vidro que deve estar a apontar para o meio do BeoSound 3000.

- Prenda as duas portas de vidro, uma de cada vez, na parte da frente do BeoSound 3000 pressionando os pontos de fixação para dentro dos encaixes de fixação correspondentes do BeoSound.
- Faça uma ligeira pressão sobre cada um dos pontos de fixação até ouvir um estalido. O estalido indica que as portas de vidro estão correctamente montadas.

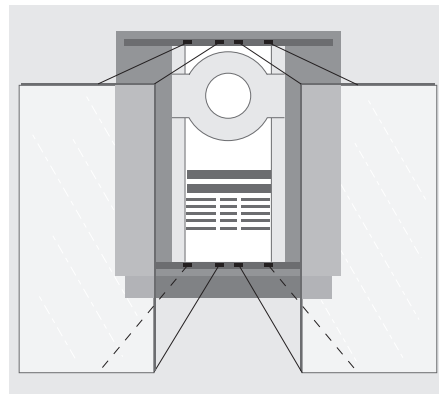

Organizar os cabos

Organize os cabos dos conectores na cobertura de cabos conforme exibido na figura à direita. Pode prender os cabos com fita adesiva para os manter no lugar antes de montar a cobertura de cabos na parte de trás do BeoSound 3000.

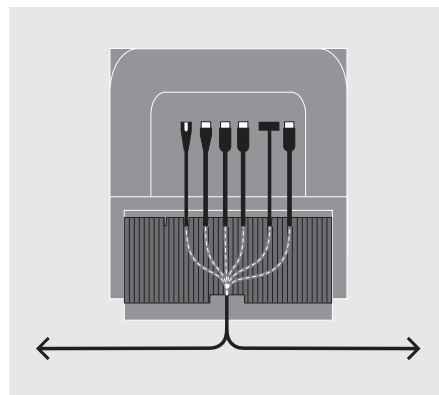

Montar a cobertura de cabos

Prender a cobertura – com os cabos presos – à grelha do painel traseiro do BeoSound:

- Insira a fila inferior de pernas na grelha.
- Empurre a fila superior de pernas para dentro da grelha.
- Puxe a cobertura de cabos para cima até os pernas encaixarem correctamente com a grelha.

Nota: Não ligue os cabos antes de a cobertura de cabos estar montada.

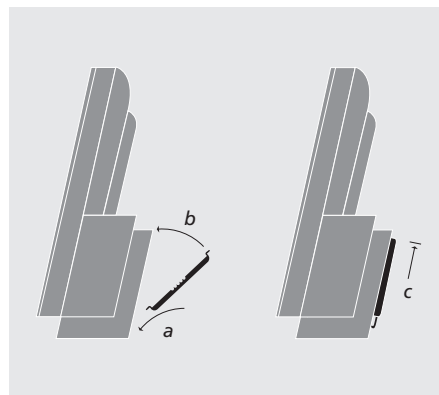

NOTA! Trate as portas de vidro com muito cuidado. Se as portas de vidro racharem ou lascarem, ou ficarem de qualquer outro modo danificadas, devem ser substituídas imediatamente uma vez que podem provocar ferimentos. Pode encomendar as portas de substituição através de um revendedor Bang & Olufsen.

Depois de ligar o BeoSound 3000 à alimentação, certifique-se de que este está configurado para funcionar com os restantes produtos ligados, se existir algum. Isto significa que tem de programar a opção do BeoSound 3000. Se só tiver ligado colunas ao BeoSound, não necessita de fazer esta programação.

O BeoSound 3000 tem cinco definições de Option diferentes:

Option 0. Utilizada num sistema completamente integrado de Áudio/Vídeo sem colunas ligadas ao BeoSound 3000. O som é reproduzido através das colunas da televisão, ou através das colunas ligadas à televisão.

Option 1. Utilizada quando o BeoSound é utilizado por si só ou num sistema integrado de Áudio/Vídeo, com as colunas activas ligadas ao BeoSound 3000 (definição de fábrica).

Option 2. Utilizada quando o BeoSound está instalado numa divisão da casa e ligado a um sistema de vídeo instalado noutra divisão da casa.

Option 5. Utilizada quando o BeoSound está instalado numa divisão de ligação que também inclui um televisor Bang & Olufsen.

Option 6. Utilizada quando o BeoSound está instalado numa divisão de ligação sem um televisor Bang & Olufsen.

A programação é feita através de um comando à distância Bang & Olufsen...

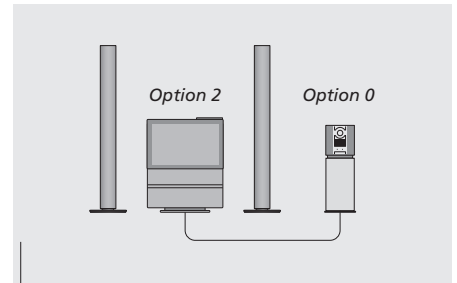

Um sistema completamente integrado de Áudio/Vídeo.

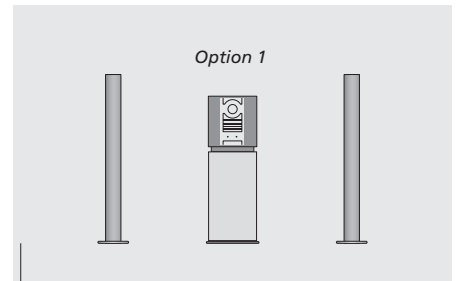

O BeoSound 3000 como sistema autónomo.



Utilizar o Beo4...

- > Mantenha premido o botão • enquanto prime LIST.
- > Solte os dois botões.
- > Prima LIST até OPTION? aparecer no visor.
- > Prima GO.
- > Prima LIST uma vez até aparecer A.OPT.
- > Quando A.OPT estiver a piscar no visor do Beo4...
- > ...Insira o número apropriado (0, 1, 2, 5 ou 6).

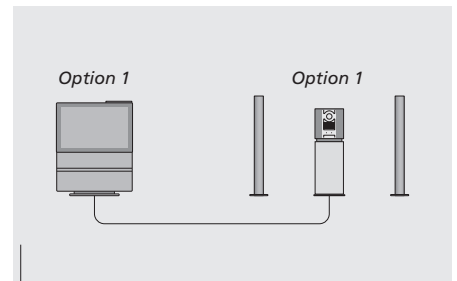

Um sistema integrado de Áudio/Vídeo instalado numa divisão.



Utilizar um Beolink 1000...

- > Prima SOUND.
- > Insira o número apropriado (0, 1, 2, 5 ou 6).
- > Prima STORE.

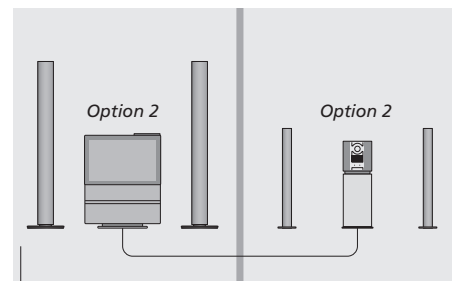

Um sistema integrado de Áudio/Vídeo instalado em duas divisões.

Ajustar e memorizar o som

Todos os níveis de som são definidos para valores neutros de fábrica, mas pode fazer os seus próprios ajustes de som e memorizá-los.

Se memorizar um volume de som, o BeoSound 3000 começa a tocar com este nível da próxima vez que o ligar.

O BeoSound 3000 também tem uma função de intensidade sonora que pode ser activada ou desactivada conforme a sua preferência. A função de intensidade sonora torna a música mais dinâmica. Compensa a falta de sensibilidade do ouvido humano em distinguir frequências altas e baixas quando o volume da música está baixo.

Se não memorizar os ajustes de som que fizer, o BeoSound 3000 irá regressar aos níveis de som predefinidos quando desligar o aparelho.

Se apenas pretender ajustar o volume, prima simplesmente os botões **▲** ou **▼** directamente para aumentar ou diminuir o volume.

Ajustes do som

Pode ajustar os níveis de volume, dos graves e dos agudos ou alterar o balanço entre as colunas do lado esquerdo e do lado direito do BeoSound. Esta função permite dirigir o som que sai das colunas para a sua posição de audição preferida.

SOUND VOL 28	Prima SOUND para aceder à função de ajuste do som. VOL e o actual nível de volume aparecem	Indicações exibidas durante o ajuste do som... VOL 34	<i>Nível de volume</i> O volume pode ser ajustado de dois em dois numa gama que vai de 00 a 72
▲ ▼	Utilize para aumentar ou diminuir os níveis de som	BAL ><	<i>Definição do balanço</i> O balanço pode ser ajustado 7 valores para cada lado
PLAY BAL ><	Prima PLAY repetidamente para ver os diferentes menus de som, por exemplo BAL ><	BASS 0	<i>Nível dos graves</i> Os graves podem ser ajustados numa gama de -5 a +5
◀▶	Utilize para ajustar o balanço	TREB 0	<i>Nível dos agudos</i> Os agudos podem ser ajustados numa gama de -5 a +5
PLAY STORE ?	Prima PLAY repetidamente até aparecer STORE ?	LOUD ON	<i>Definição da intensidade sonora</i> Indica se a intensidade sonora está ligada ou desligada
STORE STORED	Prima STORE para memorizar os níveis de som actuais. Aparece STORED		

Nota: Os botões STORE e PLAY podem ser utilizados alternadamente para aceitar o que é exibido no visor. No entanto, STORE funciona como um atalho, saltando níveis intermédios e memorizando directamente as suas definições.

NOTA! Quando o BeoSound 3000 é utilizado num sistema completamente integrado de Áudio/Video Bang & Olufsen, o som deve ser ajustado conforme descrito no Livro de consulta do sistema de vídeo. Quando prime o botão SOUND, o visor exibirá USE TV.

Acertar a hora

O BeoSound 3000 tem um relógio incorporado que exibe a hora, a data e o ano. Tem de acertar o relógio.

Se pretender utilizar a função do temporizador descrita nas páginas 14 – 15, tem de primeiro certificar-se de que o relógio integrado no BeoSound 3000 está certo.

Acertar o relógio incorporado

É necessário definir a hora, a data e o ano.

CLOCK 14 : 45	Prima CLOCK para aceder à função do relógio. A hora aparece
▲ ▼	Prima para alterar para a hora exacta, se necessário
0 – 9	Como alternativa, insira a hora exacta
PLAY 23 AUG	Prima PLAY para aceitar. A data aparece
▲ ▼	Prima para alterar a data, se necessário
PLAY 2005	Prima PLAY para aceitar. O ano aparece
▲ ▼	Prima para alterar o ano, se necessário
PLAY STORE ?	Prima PLAY para aceitar. Aparece STORE ?
STORE STORED	Prima STORE para memorizar a nova definição. Aparece STORED

NOTA! Quando o BeoSound 3000 é utilizado num sistema completamente integrado de Áudio/Vídeo Bang & Olufsen, o relógio deve ser acertado no sistema de vídeo, o botão CLOCK no BeoSound 3000 pode então ser utilizado simplesmente para exibir a hora.

Sintonizar e editar estações de rádio

Pode deixar o Beosound 3000 encontrar por si as estações de rádio disponíveis e memorizá-las no número de programa da sua própria escolha. Depois pode aceder directamente à estação de rádio inserindo o número de programa apropriado ou percorrendo as estações memorizadas.

Também pode inserir a frequência exacta de uma estação de rádio e memorizá-la num número de programa.

Pode memorizar até 60 estações de rádio. De modo a poder distinguir as diferentes estações mais facilmente, pode dar-lhes um nome pequeno da sua própria escolha. Se não quiser dar um nome a uma estação, um nome transmitido pela emissora pode ser exibido no visor.

Sintonizar estações de rádio

Deixar o BeoSound 3000 sintonizar as suas estações, garante-lhe o acesso a todas as estações disponíveis. Uma vez encontrada uma estação de rádio, pode sintonizá-la com mais precisão, se a recepção não for a melhor.

		...		
RADIO	Prima RADIO para ligar o rádio		PLAY	Prima PLAY para aceitar – aparece o primeiro número de programa disponível
			P 15 ?	
TUNE	Prima TUNE para aceder à função de sintonização.		▲	Prima para mudar para um número de programa diferente
FM ?	Aparece FM ?		▼	
▲	Comuta de FM para AM, ou vice-versa		0 – 9	Ou, insira o número de programa que quer
▼				
PLAY	Prima PLAY para seleccionar AM ou FM. Aparece FM ou AM e a frequência actual		PLAY	Prima PLAY para memorizar a estação no número de programa apresentado no visor. Aparece STORED, indicando que a estação foi memorizada
FM 88.9			STORED	
▲	Prima para procurar uma estação de rádio – para cima ou para baixo na banda de frequência			
▼				
0 – 9	Ou, insira a frequência exacta			
PLAY	Prima PLAY para aceitar*. Aparece FINE 0			
FINE 0				
▲	Prima para uma sintonização mais precisa, se for necessário			
▼				
PLAY	Prima PLAY para aceitar. Aparece STEREO ?			
STEREO ?				
▲	Comuta de STEREO para MONO			
▼		...		

*Nota: Quando a estação pretendida é encontrada, pode saltar a sintonização mais precisa e a selecção de estéreo/mono premindo STORE em vez de PLAY. Agora insira o número de programa e prima PLAY ou STORE para memorizar a estação.

NOTA! Se os sinais de estéreo não forem suficientemente fortes para produzir um som aceitável, o BeoSound 3000 muda automaticamente para mono. Também pode escolher mono manualmente, se for necessário.

Alterar a posição de estações de rádio memorizadas

Se tiver encontrado uma estação de rádio e a tiver memorizado no primeiro número de programa disponível, pode mais tarde alterar a posição desta para um número de programa diferente, se assim o desejar.

TUNE FM ?	Prima TUNE para sintonizar a estação. FM ? (ou AM ?)
PLAY	Prima PLAY para aceitar
STORE P 15 ?	Prima STORE para mudar a estação que está a ouvir. Aparece o número de programa
1 0	Introduza o número onde quer memorizar a estação, por exemplo 10
STORE STORED	Prima STORE novamente para memorizar a estação. Aparece STORED indicando que a estação está memorizada no número escolhido. Qualquer nome que tenha dado a uma estação perde-se quando o guarda num número de programa novo

Nota: Uma estação que passou para outro número de programa poderá ser ainda encontrada no número de programa original.

Nota: Se mudar uma estação para um número de programa utilizado por outra estação, esta outra estação é eliminada e deve ser sintonizada e guardada noutra número de programa.

Eliminar estações de rádio

Pode apagar em qualquer altura uma estação que foi memorizada e nomeada.

0 – 9 RADIO 7	Prima um dos botões numéricos para seleccionar uma estação de rádio
DELETE DELETE ?	Prima DELETE para eliminar a estação de rádio que está a ouvir. Aparece DELETE ?
DELETE DELETED	Prima novamente DELETE para apagar a estação. Aparece DELETED, indicando que a estação de rádio foi apagada

Nomear estações de rádio

Pode dar um nome pequeno da sua própria escolha a todas as estações que tiver memorizado. O nome pode ter até 8 caracteres, incluindo números. O nome da estação que está a ouvir é apresentado no visor.

NAME A _ _ _ _ _	Prima NAME para aceder à função de nomeação. "A" está a piscar na primeira posição de carácter
▲ ▼	Prima para alternar entre caracteres
▶▶ D _ _ _ _ _	Prima para avançar para a posição do carácter seguinte – Continue para introduzir o nome inteiro
STORE STORE ?	Prima STORE para poder memorizar o nome. Aparece STORE ?
STORE STORED	Prima novamente STORE* para memorizar o nome. Aparece STORED, indicando que o nome foi memorizado

*Nota: Se premir DELETE em vez de STORE, apenas o nome da estação será apagado.

Fazer o BeoSound 3000 começar ou parar numa altura específica

Pode fazer o BeoSound 3000 activar-se ou desligar-se a horas pré-determinadas ao longo do dia e da semana.

O BeoSound 3000 memoriza até 15 destas programações do Temporizador e pode utilizá-las, por exemplo, para o acordar de manhã ao som do seu CD ou programa de rádio preferido. Se, por exemplo, quiser que o BeoSound 3000 se desligue numa hora pré-determinada da noite, só tem de criar uma programação do Temporizador com STANDBY como a fonte.

Se programar um Temporizador para Segunda, Terça e Quinta-feira, o Temporizador será repetido apenas nesses dias, todas as semanas.

Os seus Temporizadores podem ser alterados ou cancelados em qualquer altura.

Tenha em atenção que quando o BeoSound 3000 é utilizado num sistema completamente integrado de Áudio/Vídeo Bang & Olufsen, o Temporizador do sistema deve ser ajustado conforme descrito no Livro de consulta do sistema de vídeo. Quando prime o botão TIMER, o visor exibirá USE TV.

Programar um Temporizador

Uma vez premido o botão TIMER para começar, a programação de um novo Temporizador é como que um diálogo com o visor. Se premir qualquer outro botão ou comutar para CD antes de o Temporizador ter sido memorizado no BeoSound 3000, o Temporizador é cancelado.

TIMER NEW ?	Prima TIMER para aceder à função do Temporizador. Aparece NEW ?	...	◀▶	Prima para percorrer os dias
PLAY RADIO ?	Prima PLAY para criar um novo Temporizador. Aparece RADIO ?		▲	Prima para incluir um dia
▲ ▼	Prima para alternar entre as fontes disponíveis		▼	Prima para excluir um dia
PLAY P. NO 12 ?	Prima PLAY para seleccionar a fonte quando esta for exibida – Se escolher o rádio, aparecerá o número do programa		MT T SS	Os dias seleccionados são apresentados no visor
▲ ▼	Prima para percorrer os números de programa		PLAY STORE ?	Prima PLAY para aceitar os dias apresentados no visor. Aparece STORE ?
PLAY ON 20:00	Prima PLAY para aceitar. Aparece uma hora para activar		PLAY STORED	Prima PLAY para memorizar o Temporizador. Aparece STORED, indicando que o Temporizador foi memorizado
0 – 9	Insira a hora para activar pretendida		ON/OFF	Prima para activar o Temporizador e para activar ou não as colunas ligadas ao BeoSound 3000
PLAY OFF 20:00	Prima PLAY para aceitar. Aparece uma hora para desligar			A luz indicadora verde será exibida quando a definição do Temporizador está ON
0 – 9	Insira a hora para desligar pretendida			
PLAY MTWTFSS	Prima PLAY para aceitar. Aparece MTWTFSS. As letras representam os 7 dias da semana, a começar com M, que corresponde a Segunda-feira			

Nota: Se se tiver enganado e não quiser memorizar o Temporizador, ao premir ▲ quando for exibido STORE ?, irá alterar o visor para EXIT ?. Prima PLAY para sair da função do Temporizador sem o memorizar.

Se criar um Temporizador STANDBY, tudo o que tem de fazer é memorizar uma hora para desligar.

NOTA! A lista de fontes exibidas no visor contém N.MUSIC (para faixas de música memorizadas no seu PC) e N.RADIO (para sites de rádio na Internet). Estas fontes estão disponíveis se tiver ligado o seu BeoSound 3000 ao BeoLink PC 2 e tiver acesso à Internet.

Verificar os Temporizadores

Pode verificar os seus Temporizadores, a função de verificação também pode ser utilizada para corrigir os Temporizadores.

TIMER NEW ?	Prima TIMER para aceder à função. Aparece NEW ?
▲ CHECK ?	Prima para alterar o visor para CHECK ?
PLAY	Prima PLAY para ver os Temporizadores
▲ ▼	Prima para percorrer os Temporizadores programados
RADIO 12 PLAY	Se quiser realizar qualquer correcção, prima PLAY quando o Temporizador for exibido
▲ ▼	Prima para alterar a fonte, se for necessário
PLAY	Prima PLAY para aceitar, se tiver alterado a fonte
0 – 9	Insira as correcções
PLAY OK ?	Prima PLAY para aceitar. Aparece OK ?
PLAY STORED	Prima PLAY para memorizar. Aparece STORED, indicando que o Temporizador corrigido foi memorizado

Eliminar um Temporizador

Quando chamar uma lista dos Temporizadores, poderá apagar os Temporizadores que quiser.

TIMER NEW ?	Prima TIMER para aceder à função. Aparece NEW ?
▲ CHECK ?	Prima para alterar o visor para CHECK ?
PLAY	Prima PLAY para ver os Temporizadores
▲ ▼	Prima para percorrer os Temporizadores programados
RADIO 12	Quando o Temporizador é exibido
DELETE DELETED	Prima DELETE para o apagar. Aparece DELETED, indicando que o Temporizador foi apagado

Utilização diária do rádio e do leitor de CD

Para poder utilizar o rádio, tem de primeiro sintonizar as estações de rádio pretendidas e memorizá-las em números de programas próprios, ver página 12.

Depois de ter carregado um CD, prima CD para o ouvir. A reprodução continuará até o CD ter chegado ao fim, se passarem mais de 30 minutos sem ser utilizado, o BeoSound 3000 irá passar ao modo stand-by.

Quando estiver a ouvir rádio ou um CD, pode aumentar ou diminuir o volume em qualquer altura através dos botões ▲ e ▼ no painel de operação directamente no aparelho.

Ligar o rádio

Quando liga o rádio, este automaticamente selecciona a ouviu pela última vez.

RADIO	Prima RADIO para ligar o rádio
0 – 9	Utilize as teclas numéricas para seleccionar uma estação memorizada
▲	Percorra todas as estações memorizadas
▼	Percorra todas as estações memorizadas
•	Passar ao modo stand-by
▲	Aumentar ou diminuir o volume
▼	Aumentar ou diminuir o volume
MUTE	Silencia as colunas imediatamente. Prima outra vez para voltar a ouvir o som

Nota: Premindo 0 mudará da estação de rádio actual para a anterior.

Reproduzir um CD

Quando ouve um CD, pode pará-lo em qualquer altura. Se seleccionar outra fonte, o CD pára automaticamente. Pode seleccionar faixas específicas ou percorrer as faixas do CD. Quando se procura num CD, a procura irá continuar, enquanto mantiver o a dedo no botão. Quando levantar o dedo do botão, o CD retoma a reprodução.

CD	Reproduz o CD no compartimento
0 – 9	Reproduz números de faixas específicas
▲	Reproduz a faixa seguinte
▼	Reproduz a faixa anterior
STOP	Coloca a reprodução em pausa
PLAY	Retoma a reprodução
▶▶	Procura para a frente no CD
◀◀	Procura para trás no CD
	Mantenha o botão premido até ter atingido o local pretendido

As indicações exibidas nos visores no BeoSound 3000 dão-lhe vários tipos de informações.

O visor superior apresenta informação específica apenas sobre o leitor de CDs. Os números das faixas são sempre exibidos e o número da faixa que está a ser reproduzida está a piscar. À medida que as faixas vão sendo reproduzidas os números vão desaparecendo. O visor inferior exhibe informação sobre a fonte escolhida e guia-o através das sequências de configuração e de programação.

Pode alternar entre diferentes tipos de informação premindo DISPLAY repetidamente quando o rádio ou o leitor de CDs está ligado.

Estão disponíveis três definições do visor diferentes para o rádio:

- 1 Nome de programa
- 2 Número de programa
- 3 Frequência de rádio

Estão também disponíveis três definições de visualização diferentes para o leitor de CDs:

- 1 Nome do CD
- 2 Número da faixa
- 3 Tempo decorrido da faixa actual

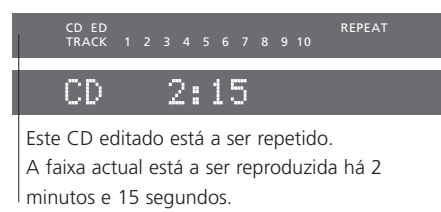
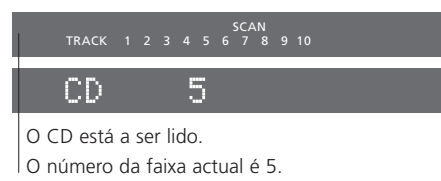
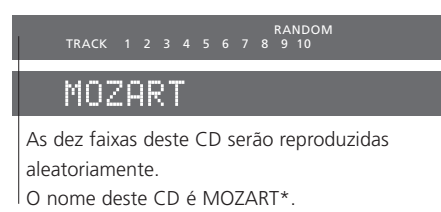
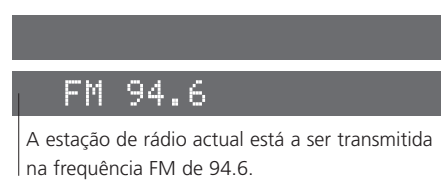
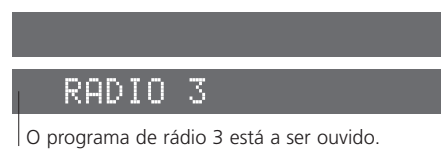

*NOTA! De modo a poder apresentar no visor os nomes dos CDs, tem de dar um nome ao CD, ver página 21 para mais instruções.

Reproduzir CDs de diferentes maneiras

Além de poder reproduzir simplesmente o CD, pode também reproduzir faixas do CD aleatoriamente e repetir a reprodução do CD durante 12 horas sem interrupção. É também possível fazer o leitor de CDs repetir uma faixa ou uma passagem específica de um CD durante um máximo de 12 horas.

Pode utilizar a função de repetição juntamente com a função de reprodução aleatória, o que significa que as faixas serão reproduzidas numa ordem diferente de cada vez que o CD for repetido.

Se utilizar a função de leitura, os primeiros 15 segundos de cada faixa do CD serão reproduzidos.

Reproduzir faixas aleatoriamente

A função de reprodução aleatória reproduz todas as faixas do CD aleatoriamente.

RANDOM

ON

Prima RANDOM durante a reprodução do CD. Aparece ON – e RANDOM é apresentado no visor superior

RANDOM

OFF

Prima RANDOM duas vezes para cancelar a função de reprodução aleatória. Aparece OFF

Nota: Se cancelar a função de reprodução aleatória durante a reprodução do CD, todas as faixas a seguir ao número da faixa actual serão reproduzidas por ordem cronológica, mesmo que já tenham sido reproduzidas quando a função de reprodução aleatória estava activada. O função aleatória não é cancelada quando o BeoSound 3000 é desligado.

Repetir um CD

Pode reproduzir o CD inteiro vezes sem conta por um período de 12 horas no máximo.

REPEAT

ON

Prima REPEAT durante a reprodução do CD. Aparece ON – e REPEAT é apresentado no visor superior

REPEAT

OFF

Prima REPEAT duas vezes para cancelar a função de repetição. Aparece OFF

Nota: Se desligar o BeoSound 3000, ou se seleccionar outra fonte, a função de repetição também será cancelada.

Repetir uma faixa de um CD

Pode repetir uma única faixa de um CD por um período de até 12 horas.

REPLAY

ON

Prima REPLAY quando estiver a ouvir a faixa que pretende que seja repetida. Aparece ON – e REPEAT é apresentado no visor superior

REPLAY

OFF

Prima REPLAY duas vezes para cancelar a função. Aparece OFF

Nota: Se desligar o BeoSound 3000, ou se seleccionar outra fonte, a função de repetição também será cancelada.

Repetir uma passagem num CD

O leitor de CDs pode ser programado para repetir apenas uma determinada passagem do CD vezes sem conta.

A>>>B

Prima A>>>B no início da passagem. A é apresentado no visor superior

A reprodução continua sem interrupções



É possível procurar para a frente o local em que pretende que a passagem termine

A>>>B

Prima A>>>B uma segunda vez para definir o fim da passagem. A>>>B e REPEAT são apresentados no visor superior

A>>>B

Prima A>>>B para cancelar a função de repetição A – B

Nota: Se desligar o BeoSound 3000, ou se seleccionar outra fonte, a função de repetição A>>>B também será cancelada.

Ler um CD

Apenas os primeiros 15 segundos de cada faixa serão reproduzidos. Depois de o CD inteiro ter sido lido, o CD é reproduzido na sua totalidade.

SCAN

Prima SCAN para ler o CD. SCAN é apresentado no visor superior



Prima durante a leitura para percorrer as faixas

0 – 9

Ou prima as teclas numéricas para seleccionar a faixa que pretende que seja lida

PLAY

Prima PLAY para cancelar o processo de leitura e para reproduzir as restantes faixas na totalidade

Tocar apenas as faixas preferidas do CD

A função de edição permite a programação de uma série de faixas para os CDs individuais e a sua memorização permanente. Editar um CD significa que pode incluir ou excluir cada faixa do CD durante o processo de leitura conforme descrito na página anterior. Assim, sempre que carregar um CD editado, apenas as faixas seleccionadas serão reproduzidas. As faixas seleccionadas são reproduzidas por ordem numérica. Quando reproduz um CD editado, apenas as faixas seleccionadas são reproduzidas e CD ED é apresentado no visor. No entanto, ainda pode optar por reproduzir todas as faixas do CD.

Reproduzir ou apagar uma série de faixas

Uma vez editado o CD e seleccionada a sua própria série de faixas, cada vez que reproduzir o CD este começará a reproduzir a série de faixas escolhidas. Mas pode optar por ouvir o CD inteiro. Também pode apagar as séries de faixas que criou, para reproduzir sempre o CD na sua totalidade.

CD

Prima CD para reproduzir a série de faixas editada. CD ED é apresentado no visor superior

Para reproduzir o CD na totalidade...

Prima CD-ALL

CD-ALL

Para eliminar uma série...

Durante a reprodução do CD editado, prima EDIT para apagar a série. Aparece EDIT ?

EDIT

EDIT ?

DELETE

DELETED

Prima DELETE para apagar completamente a série. Aparece DELETED

Seleccionar e memorizar uma série de faixas

Antes de criar a sua própria série de faixas personalizada tem de começar a reproduzir o CD. Se não fizer a selecção de incluir ou excluir a faixa que está a ser reproduzida, esta será incluída automaticamente. Se quiser sair da função antes de incluir ou excluir todas as faixas do CD, considerar-se-á que as restantes foram excluídas.

EDIT

EDIT ?

Prima EDIT durante a reprodução do CD. Aparece EDIT ?

PLAY

EDITING

Prima PLAY para iniciar a leitura do CD. Aparece EDITING – e SCAN é apresentado no visor superior



Prima ▲ para incluir o número da faixa na série



Prima ▼ para excluir um número de faixa da série

EDIT OK ?

EDIT OK ? aparece quando a última faixa tiver sido incluída ou excluída

PLAY

STORED

Prima PLAY para memorizar a série. Aparece STORED, indicando que a série foi memorizada

STORE

EDIT OK ?

Ou, prima STORE antes de todas as faixas serem lidas. Aparece EDIT OK ?

STORE

STORED

Prima STORE para memorizar a série. Aparece STORED, indicando que a série foi memorizada

NOTA! Pode criar séries de faixas para um máximo de 200 CDs diferentes. Se exceder este limite, o visor irá exibir FULL e será necessário apagar uma série de faixas antes de poder criar outra.

Para conseguir distinguir os CDs individuais, pode dar-lhes um nome. O nome será apresentado no visor quando carregar o CD. Pode memorizar até um total de 200 nomes no BeoSound 3000. Cada nome pode ter até um máximo de 8 caracteres, incluindo números.

Nomear um CD

O CD a nomear tem de estar a ser reproduzido no BeoSound 3000. Se o CD já tiver um nome, pode alterar o nome ou apagá-lo ou pode simplesmente sair da função premindo CD.

NAME A _ _ _ _ _	Prima NAME para aceder à função de nomeação. "A" está a piscar na primeira posição de carácter
▲ ▼	Prima para alternar entre caracteres
▶	Prima para avançar para o carácter seguinte
STORE STORE ?	Prima STORE para terminar o processo de nomeação. Aparece STORE ?
STORE STORED	Prima novamente STORE* para memorizar o nome. Aparece STORED, indicando que o nome foi memorizado

*Nota: Se premir DELETE em vez de STORE, apenas o nome do CD será apagado.

Ver a lista de nomes

Pode chamar uma lista de nomes de CDs para o visor. Quando a lista é apresentada no visor, pode apagar ao mesmo tempo os nomes e quaisquer séries de faixas memorizadas.

NAME NAME MEMORY DISC 1	Durante a reprodução de qualquer CD prima NAME duas vezes para aceder à função da memória. MEMORY aparece brevemente, depois o nome do CD actual começa a piscar. Se não tiver nenhum nome, o número do disco, por exemplo DISC 1, será exibido
▲ ▼	Prima para listar os nomes ou números um a um
DELETE DELETE ?	Prima DELETE para apagar um nome e série de faixas enquanto o nome apropriado é exibido. Aparece DELETE ?
DELETE DELETED	Prima DELETE novamente para apagar o nome e a série de faixas. Aparece DELETED, indicando que o nome e a série de faixas foram apagados
CD	Prima CD para sair da função de memória

Nota: O visor indica se a memória do BeoSound 3000 está vazia, EMPTY, ou cheia, FULL.

Como tratar do BeoSound 3000

A manutenção normal, como a limpeza do BeoSound 3000, é da responsabilidade do utilizador. Para obter os melhores resultados, siga as instruções fornecidas.

Certifique-se de que trata das portas de vidro com muito cuidado. Se as portas de vidro racharem ou lascarem, ou ficarem de qualquer outro modo danificadas, devem ser substituídas imediatamente uma vez que podem provocar ferimentos. Pode encomendar as portas de substituição através de um revendedor Bang & Olufsen.

Limpar o BeoSound 3000

Antes de limpar o BeoSound 3000, recomendamos que o desligue da alimentação eléctrica para evitar que as portas de vidro se abram ou fechem. Enquanto o BeoSound 3000 estiver desligado, poderá abrir e fechar as portas de vidro manualmente. Para tal, basta fazer um pouco de força com cuidado.

Utilize um pano seco e macio para limpar o pó do BeoSound 3000.

As portas de vidro podem ser retiradas e limpas da parte de dentro, se for necessário. Para retirar as portas de vidro, agarre-as bem, uma de cada vez, quando estiverem abertas, desprenda-as dos quatro pontos de fixação, com cuidado puxando-as para fora. Para limpar as portas de vidro recomendamos que utilize um líquido limpa-vidros não agressivo.

Prenda as portas novamente conforme descrito anteriormente neste Livro de consulta. Deixe as portas meio abertas antes de voltar a ligar o BeoSound 3000 à alimentação eléctrica.

Como tratar os seus CDs



Nunca deverá utilizar solventes ou produtos de limpeza abrasivos nos CDs e deve-se limpar sempre o CD numa linha recta do centro para fora.

Nota: Manuseie os CDs com cuidado, se pegar no CD sempre pelas bordas e o colocar na caixa original quando não estiver no BeoSound 3000, não será necessária qualquer limpeza.

Se o CD ficar sujo com dedadas, pó ou sujidade, poderá ser limpo com um pano seco e macio que não largue pêlos. Evite situações de calor e humidade extremas, e nunca escreva sobre os CDs.

Embora principalmente concebido para ser controlado directamente, o BeoSound 3000 também pode ser controlado à distância. O comando à distância Beo4 faz funcionar todas as funções principais no seu BeoSound 3000.

Com o Beo4 pode ligar ou desligar, seleccionar estações de rádio ou faixas do CD. Também é possível ligar as funções especiais de reprodução aleatória e de reprodução repetida no leitor de CDs assim como ajustar o som.

Se o BeoSound 3000 for utilizado em conjunto com outros produtos Bang & Olufsen, consulte os Guias do utilizador entregues com estes produtos para obter mais explicações sobre o seu funcionamento.



- RADIO** Prima para ligar o rádio
- CD** Prima para ligar o leitor de CDs
- ▲ Percorrer os programas de rádio ou as faixas num CD. Prima ▲ quando RANDOM ou REPEAT for apresentado no visor, para activar a função e prima ▼ para a desligar quando a função for exibida
- ▼
- 0 – 9** Utilize os botões dos números para introduzir os números exactos do programa de rádio ou da faixa do CD
- ◀▶ Fazer uma busca num CD
- STOP** Prima para pôr a reprodução em pausa em qualquer altura
- GO** Prima para retomar a reprodução – o botão GO é o equivalente ao botão PLAY no painel de operação do BeoSound 3000
- LIST** Prima para exibir botões ou funções suplementares*, por exemplo, RANDOM ou REPEAT*
- RANDOM**
- REPEAT**
- GO** Prima para activar a fonte ou a função apresentada no visor do Beo4
- ▲ Para aumentar ou diminuir o volume, prima no meio para retirar completamente o som às colunas, prima novamente para voltar a ouvir o som
- ▼
- Colocar o BeoSound 3000 no modo stand-by

*NOTA! Para ver os botões suplementares relevantes no Beo4, tem de os adicionar à lista de funções do Beo4:

Adicione RANDOM e REPEAT ao Beo4 para utilizar as funções de reprodução aleatória ou de repetição da reprodução.

Adicione A.AUX para poder ligar qualquer outra fonte ligada ao terminal AUX do BeoSound 3000.

Consulte o Guia do utilizador do próprio Beo4 para obter mais informações sobre como adicionar botões suplementares ao Beo4.

Utilizar o BeoSound 3000 com um sistema de vídeo

Para utilizar o BeoSound 3000 juntamente com um sistema de vídeo Bang & Olufsen os dois devem estar ligados por meio de um cabo Master Link especial, que é o que se chama um sistema integrado de Áudio/Vídeo (AV).

Se decidir interligar os seus produtos Bang & Olufsen, poderá distribuir o som a partir de fontes em qualquer lugar da casa.

Estão disponíveis muitas configurações, contacte um revendedor Bang & Olufsen para obter mais informações.

Um sistema completamente integrado AV

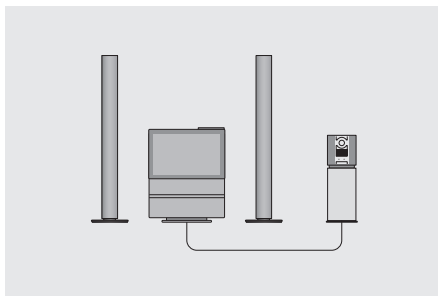

Quando o BeoSound 3000 é utilizado num sistema AV totalmente integrado, as colunas estão ligadas ao sistema de vídeo, e o sistema de vídeo assume algumas das funções mencionadas neste Livro de consulta. Além disso, todas as operações (áudio e vídeo) com o comando à distância devem ser dirigidas ao sistema de vídeo; consulte o livro de consulta do sistema de vídeo para obter mais informações.

Um sistema integrado AV

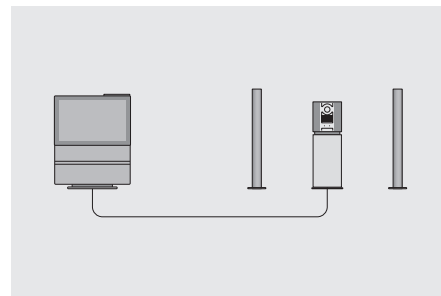

Num sistema integrado AV, um par de colunas activas é ligado ao BeoSound 3000. Poderá ouvir qualquer fonte que queira nas colunas de um ou de outro sistema. O BeoSound 3000 e o sistema de vídeo não têm de ser colocados na mesma sala.

Utilizar o comando à distância Beo4

Para reproduzir uma fonte no sistema AV...

- Prima um botão de fonte no Beo4, por exemplo, CD, RADIO, TV, etc.

Transmissão simultânea de emissões rádio/televisão

– para ver um programa de televisão enquanto ouve o som de um programa de rádio...

- Prima TV para ligar o televisor
- Prima LIST repetidamente até AV* ser exibido no visor do Beo4
- Prima RADIO para ligar o rádio e iniciar a transmissão simultânea

Utilizar o comando à distância Beo4

Reproduzir o som da televisão, do vídeo ou de satélite nas colunas BeoSound...

- Prima LIST até AV* ser exibido no visor do Beo4
- Prima TV para ouvir o som da televisão, prima V TAPE para ouvir o som do vídeo ou prima SAT para ouvir um programa de rádio/televisão por satélite

Ouvir o rádio ou o CD nas colunas da televisão...

- Prima LIST até AV* ser exibido no visor do Beo4
- Prima RADIO para ouvir o som do rádio ou prima CD para ouvir um CD

*NOTA! Para ver AV no visor do Beo4, tem de o adicionar à lista de funções. Consulte o Guia do utilizador do próprio Beo4 para obter mais informações sobre como adicionar funções ao Beo4.

Definir e introduzir um código PIN

Pode escolher entre activar ou não o sistema de código PIN. No entanto, se escolher activar o sistema, o BeoSound 3000 fica protegido contra roubo através de um código PIN de quatro dígitos.

A utilização de um código PIN significa que, se o BeoSound 3000 estiver desligado da corrente eléctrica durante mais de 30 minutos, a luz indicadora piscará para mostrar se o sistema do código PIN está activo. *O BeoSound 3000 apenas pode ser activado novamente ligando-o e introduzindo o seu PIN pessoal através do painel de operações no aparelho.*

Se o código PIN não for introduzido, o BeoSound 3000 passa automaticamente para o modo de stand-by ao fim de 3 minutos.

Se for introduzido um código PIN errado, tem cinco tentativas para introduzir o código correcto. Após estas cinco tentativas o sistema desliga-se e não poderá ser ligado durante as próximas 3 horas.

Se se esquecer do código PIN, contacte um revendedor que o possa ajudar para receber um código Master da Bang & Olufsen. Precisar-se-á do código Master para reactivar o BeoSound 3000.

Introduzir o código PIN

Se o sistema de código PIN estiver activado e o BeoSound 3000 estiver desligado da corrente eléctrica, ser-lhe-á pedido que introduza o código PIN de quatro dígitos assim que o sistema for ligado.

PIN _ _ _ _	A indicação Pin _ _ _ _ é apresentada
0 – 9	Introduza o seu código PIN pessoal.
PIN * _ _ _	O código PIN não é apresentado
PIN * * * *	
RADIO 1	Depois do código de quatro dígitos ser introduzido, o visor regressa à fonte relevante, por exemplo, RADIO 1

Activar o sistema do código PIN

O sistema do código PIN é facilmente activado e pode escolher o código de quatro dígitos que quiser.

◀	Prima duas vezes quando a aparelhagem está em modo de stand-by
◀	
STOP	Prima STOP para introduzir um código PIN de quatro dígitos à sua escolha. Aparece NEW PIN brevemente e PIN _ _ _ _ aparece
NEW PIN	
PIN _ _ _ _	
0 – 9	Introduza um código PIN de quatro dígitos à sua escolha. O código PIN não é apresentado
PIN * _ _ _	
PIN * * * *	
PLAY	Prima PLAY para memorizar o código PIN. CONFIRM aparece brevemente e PIN _ _ _ _ aparece
CONFIRM	
PIN _ _ _ _	
0 – 9	Volte a introduzir o seu código. O código PIN não é apresentado
PIN * * * *	
PLAY	Prima PLAY para memorizar. Aparece STORED, indicando que o seu código PIN foi memorizado
STORED	

NOTA! Se for introduzido um código errado da segunda vez, aparecerá a indicação ERROR no visor e terá de introduzir o código novamente.

Mudar o seu código PIN

Pode mudar o seu código PIN em qualquer altura. No entanto, por razões de segurança, só é possível mudar o código PIN cinco vezes num período de 3 horas.



Prima duas vezes quando a aparelhagem está em modo de stand-by

STOP

PIN _ _ _ _

Prima STOP para introduzir o código PIN de quatro dígitos. PIN _ _ _ _ aparece

0 – 9

PIN * * * *

NEW PIN ?

Introduza o seu código PIN pessoal. O código PIN não é apresentado. Aparece NEW PIN ?

PLAY

PIN _ _ _ _

Prima PLAY para introduzir um código PIN novo. PIN _ _ _ _ aparece

0 – 9

PIN * * * *

Introduza o seu código PIN novo. O código PIN não é apresentado

PLAY

CONFIRM

PIN _ _ _ _

Prima PLAY para memorizar. CONFIRM aparece brevemente e PIN _ _ _ _ aparece

0 – 9

PIN * * * *

Volte a introduzir o seu código. O código PIN não é apresentado

PLAY

STORED

Prima PLAY para memorizar. Aparece STORED, indicando que o seu código PIN alterado foi memorizado

Desactivar o sistema de código PIN

Pode desactivar o sistema do código PIN em qualquer altura. Tudo o que tem a fazer é, primeiro, introduzir o código PIN e, depois, já pode desactivar o sistema.



Prima duas vezes quando a aparelhagem está em modo de stand-by

STOP

PIN _ _ _ _

Prima STOP para introduzir o código PIN de quatro dígitos. PIN _ _ _ _ aparece

0 – 9

PIN * * * *

NEW PIN ?

Introduza o seu código PIN pessoal. O código PIN não é apresentado. NEW PIN ? aparece



PIN OFF

Prima para ligar o visor. PIN OFF aparece

PLAY

DELETED

Prima PLAY para desactivar o sistema de código PIN. Aparece DELETED, indicando que o sistema de código PIN foi desactivado

Se se esqueceu do seu código PIN

Caso se tenha esquecido do seu código PIN, terá de contactar um revendedor que pedirá então um código Master de cinco dígitos à Bang & Olufsen. Depois de introduzir este código, o BeoSound 3000 fica novamente operacional e o sistema do código PIN fica desactivado.

PIN _ _ _ _

A indicação PIN _ _ _ _ é apresentada



Mantenha premido durante 3 segundos para abrir e introduzir o código Master

0 – 9

DELETED

Introduza o código Master de cinco dígitos. Aparece DELETED, indicando que o sistema de código PIN foi desactivado e que o aparelho está pronto a ser utilizado

Para sua informação...

Durante os processos de concepção e desenvolvimento de um produto Bang & Olufsen, todas as suas necessidades como utilizador são pensadas e consideradas e fazemos todos os esforços para que os nossos produtos sejam fáceis e confortáveis de utilizar.

Deste modo, esperamos que nos dispense alguns minutos do seu tempo para nos falar das suas experiências com o seu produto Bang & Olufsen. Tudo o que considere ser importante – positivo ou negativo – pode ajudar-nos nos nossos esforços para melhorar ainda mais os nossos produtos.

Muito obrigado!

Escreva para: Bang & Olufsen a/s
Consumer Service
dept. 7210
Peter Bangs Vej 15
DK-7600 Struer

ou envie um fax para:
Bang & Olufsen
Consumer Service
+45 97 85 39 11 (fax.)

ou envie um e-mail:
beoinfo1@bang-olufsen.dk

Visite o nosso site na Web em...
www.bang-olufsen.com



Este produto preenche as condições apresentadas nas directivas 89/336 e 73/23 da UEE

**CLASS 1
LASER PRODUCT**

O rótulo preto e amarelo no leitor de discos compactos funciona como aviso, pois o aparelho contém um sistema laser e está classificado como sendo um produto laser de classe 1. Caso surjam quaisquer dificuldades com o leitor de discos compactos, contacte um revendedor Bang & Olufsen. O aparelho só pode ser aberto por pessoal de assistência qualificado.



CUIDADO: A utilização de comandos, ajustes ou procedimentos diferentes dos especificados neste manual pode resultar em exposição a radiações perigosas.

